

# IDS-30

Sistema de puertas y divisiones interiores  
*Internal doors and partitions system*



## Exlabesa Building Systems, S. A. U.

Campaña s/n - Valga  
36645 - Pontevedra (Spain)  
Tel. +34 986 556 277  
ebs@exlabesa.com  
www.exlabesa.com



QUALICOAT	ISO 9001
QUALIDECO	ISO 14001
QUALANOD	ISO 45001

**Exlabesa Building Systems, S. A. U.** prohíbe la reproducción total o parcial de este catálogo por cualquier medio escrito, así como soporte magnético o electrónico, sin la debida autorización expresa y por escrito de nuestra parte.

**Exlabesa Building Systems, S. A. U.** se reserva el derecho a modificar, mejorar o eliminar sin previo aviso cualquiera de los productos mostrados en este catálogo.

**Exlabesa Building Systems, S. A. U.** no se hace responsable de posibles erratas que pudieran darse en este catálogo y recomienda al cliente que, antes de la formalización de cualquier pedido, verifique que las referencias que aquí aparecen sean correctas.

Los despieces, listas de materiales, modulaciones y descuentos que se incluyen en todos los modelos son orientativos y es responsabilidad del cliente realizar las comprobaciones pertinentes antes de proceder con un pedido.

*Exlabesa Building Systems, S. A. U. prohibits the total or partial reproduction of this catalogue by any written means, as well as magnetic or electronic support, without our express written authorisation.*

*Exlabesa Building Systems, S. A. U. reserves the right to modify, improve or delete any of the products shown in this catalogue without prior notice.*

*Exlabesa Building Systems, S. A. U. accepts no responsibility for any possible misprints that may appear in this catalogue and recommends that, before placing any order, the customer verifies that the references that appear here are correct.*

*Exploded views, bills of materials, modulations and discounts included in all models are for guidance only and it is the responsibility of the customer to check before proceeding with an order.*

**EXLABESA**  
ARCHITECTURE



Massive. Beautiful.  
Efficient.



## Una solución fácil de fabricar para crear espacios interiores únicos y funcionales

*A solution that is easy to  
fabricate, for creating unique  
and functional interior spaces*

El sistema IDS-30 de Exlabesa es una solución de puertas y divisiones interiores en aluminio con un elegante estilo industrial, ideal tanto para proyectos residenciales como comerciales. Combina funcionalidad y sofisticación, adaptándose a las tendencias actuales de interiorismo para crear ambientes modernos y versátiles. Su diseño permite fabricar de manera sencilla divisiones fijas o móviles que maximizan la luz natural y ofrecen gran flexibilidad en la distribución y uso de los espacios. Además, destaca por su novedoso sistema de ensamblaje Quickfit, libre de operaciones complejas de mecanizado, para optimizar tiempos de taller y reducir costes de fabricación.

*The IDS-30 system from Exlabesa is a design solution for internal doors and partitions based on aluminium profiles, with an elegant industrial style that is ideal for any residential or commercial environment. It combines functionality and sophistication, to create versatile modern environments perfectly adapted to the latest interior design trends. This system is an excellent way to install internal doors and partitions that maximise natural light, while also offering outstanding flexibility for the distribution and use of spaces. In addition, it stands out for its innovative Quickfit assembly system, free of complex machining operations, optimizing fabrication times and reducing costs.*



## Principales ventajas

### *Key benefits*

Diseño atemporal de estética industrial

*Modern yet timeless design with an industrial aesthetic*

Fabricación sencilla y rápida, libre de operaciones complejas de mecanizado

*Quick and easy to fabricate, free of complex machining operations*

Máxima luminosidad con perfiles de vista reducida

*Slim profiles for maximum luminosity*

Posibilidad de aperturas practicables, pivotantes o correderas

*Swinging, sliding or pivoting doors options available*

Gama ilimitada de colores y acabados

*Unlimited range for colours and finishes*

## Estética industrial

### *Industrial aesthetics*

La estética industrial es una de las tendencias claves en el diseño de interiores actual, destacando por la utilización de materiales auténticos y estructuras a la vista. Los perfiles IDS-30, con su diseño escalonado de vista reducida, aportan sofisticación al separar ambientes sin perder

luminosidad ni sensación de amplitud. Inspirados en las divisiones de acero de espacios industriales, integran ligereza y funcionalidad, fusionándose perfectamente con estilos minimalistas para crear ambientes tanto domésticos como comerciales modernos y acogedores.







*The industrial aesthetic, which emphasises authentic materials and exposed structures, has become one of the most popular interior design trends. The IDS-30 system, with its slim profiles and geometric designs, offers a sophisticated way to separate spaces, without sacrificing luminosity*

*or a feeling of spaciousness. Inspired by the classic steel doors found in industrial settings, these products combine lightness and functionality for a perfect fusion with minimalist styles, to create modern, welcoming environments in any type of residential or commercial project.*

## Carácter atemporal

El sistema de divisiones IDS-30 combina funcionalidad y elegancia, creando áreas abiertas que aportan personalidad y originalidad a cualquier entorno. El aluminio, destacado por su resistencia y versatilidad, ofrece una solución duradera y de bajo mantenimiento, ideal para proyectos de diseño atemporal que se integran fácilmente en distintos estilos y espacios.

### *Timeless style*

*The IDS-30 internal door system brings together functionality and elegance, to create open spaces that can enhance the personality and originality of any environment. The aluminium profiles are lightweight yet strong, and they offer durable, low maintenance solutions that are ideal for projects seeking timeless designs, for easy integration into a wide range of styles and spaces.*



Massive. Beautiful.  
Efficient.



## Espacios abiertos y modulares

*Open,  
modular  
spaces*



Opciones de  
diseño ilimitadas  
con cristal,  
paneles opacos  
de madera u otros  
materiales.

*Unlimited design  
options with glass,  
opaque wooden  
panels or other  
materials.*



*IDS-30 is a flexible system that lets you create bespoke configurations based on your specific needs, using a combination of fixed and movable elements. These doors and partitions not only add style and versatility to any environment, but they also make it easy to create multi-functional areas where a variety of uses can coexist within the same space.*

La serie IDS-30 permite crear configuraciones personalizadas según las necesidades, combinando elementos fijos y móviles. Esto no solo aporta estilo y versatilidad a cualquier ambiente sino que facilita la creación de espacios multifuncionales donde diversas áreas pueden coexistir en un mismo entorno.





Massive. Beautiful.  
Efficient.





Máxima  
luminosidad

*Maximum  
luminosity*





Las estructuras ligeras, con el vidrio como elemento central, generan una conexión visual fluida entre áreas, acentuando la sensación de amplitud. Estos espacios abiertos permiten que la luz natural circule sin obstáculos, creando entornos acogedores, donde la transparencia es clave para maximizar la luminosidad y optimizar la percepción del espacio.

*Glass plays a starring role in these lightweight structures, by creating uninterrupted visual connections and a feeling of spaciousness. It also lets natural light circulate freely, which helps produce welcoming environments characterised by transparency, luminosity, and an optimised perception of space.*

# Aperturas

## Openings

Este sistema presenta tres tipos de apertura, combinables con paneles fijos laterales o superiores. Con aperturas practicables, pivotantes, o correderas, las puertas **IDS-30** garantizan un funcionamiento eficiente y la máxima versatilidad, ofreciendo soluciones prácticas para cualquier tipo de estancia o necesidad. Además, el sistema dispone de tiradores integrados que ofrecen una estética limpia junto a una experiencia cómoda y funcional para el usuario.

*This system offers three types of doors, which can be combined with fixed side and upper panels. The swinging, pivoting, and sliding door options available with the **IDS-30** system provide practical solutions for any type of space or need, for efficient functionality and maximum versatility. In addition, the system features built-in handles with a clean, aesthetic design, which also ensure a comfortable, functional user experience.*

---

**FIJO**  
Fijo recto o en ángulo

**FIXED**  
Straight or angled fixed panels



**PUERTA PRACTICABLE**  
Una hoja / Dos hojas

**SWING DOORS**  
*Single sash / Double sash*

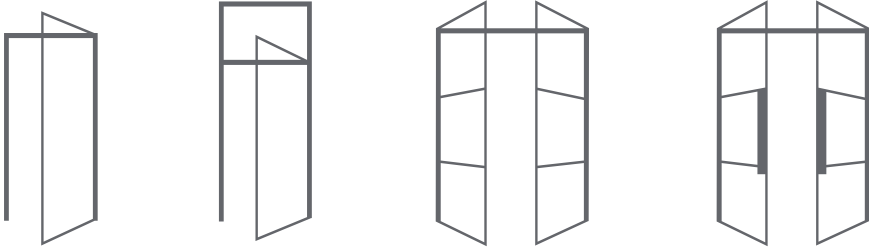

**PUERTA PIVOTANTE**  
Una hoja / Dos hojas

**PIVOTING DOOR**  
*Single sash / Double sash*

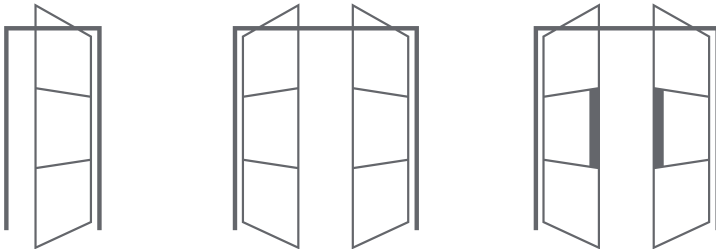

**PUERTA CORREDERA**  
Una hoja / Dos hojas

**SLIDING DOOR**  
*Single sash / Double sash*

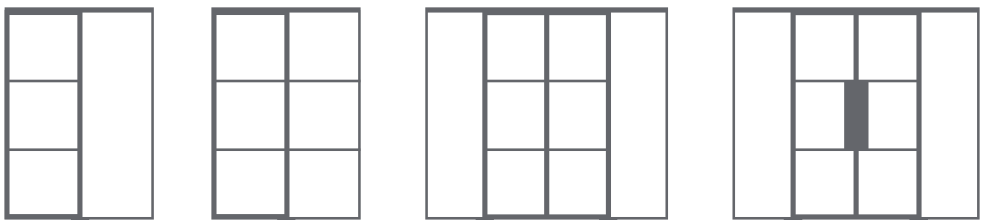

# Configuraciones

## *Configurations*

Un sistema totalmente modular para crear particiones de cristal o paneladas con cualquier diseño que imagine. Desde muros de cristal hasta configuraciones en esquina, los perfiles IDS-30 se adaptan a cualquier proyecto y espacio, ofreciendo la máxima versatilidad.

*This is a fully modular system for creating space dividers with glass and solid panels, with any design imaginable. From glass partition walls to creative use of corners, the IDS-30 profiles offer maximum versatility and can be adapted to any project or space.*

## Opciones acristalada o panelada

### *Options with glass or solid panels*

---

La flexibilidad de la serie ofrece opciones de diseño prácticamente ilimitadas. Además de contar con diversas alternativas de acristalamiento, que incluyen vidrio monolítico o laminado en diferentes espesores, los perfiles pueden ser rellenados con paneles opacos de madera u otros materiales. Esto permite crear ambientes abiertos y luminosos, así como diseñar soluciones de muros y cerramientos interiores que aseguren la privacidad en áreas específicas.

*The system's flexibility provides an almost unlimited range of design options. In addition to various alternatives featuring glass panels, including monolithic glass and laminated glass in various thicknesses, these frames can be filled with solid panels made of wood or other materials. These options let you create open, well-lit spaces, as well as design solutions for internal doors and partitions that will maintain privacy in specific areas.*

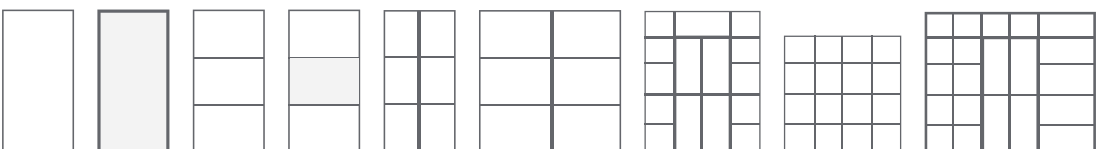

## Opciones de montajes y travesaños *Transoms and mullions profiles*

---



### Opción estructural *Structural options*

---

Ideal para puerta y fijos de gran formato

*Ideal for large doors and fixed panels*

Estructura sólida y robusta  
*Solid, robust structure*

Montantes y travesaños de 40 mm  
*40 mm transoms and mullions*



### Opción con perfiles adhesivos *Georgian bar option*

---

Perfil minimalista de vista reducida,  
para puertas de hasta 1 m

*Slim profiles with a minimalist style,  
for doors of up to 1 m*

Fácil de montar  
*Easy to fabricate*

Montantes y travesaños de 25 mm  
*25 mm vertical and horizontal profiles*

## Cierres

### *Door locks*

---

El sistema ofrece diversas posibilidades de cierre para adaptarse fácilmente a diferentes necesidades y configuraciones. Desde un práctico y elegante cierre magnético minimalista hasta un robusto mecanismo de cierre con manilla, las diferentes opciones garantizan facilidad de uso en cualquier espacio manteniendo una estética elegante y limpia.

*The system offers various types of door locks, for easy adaptation to specific needs and configurations. These range from practical, elegant, and minimalist magnetic locks, to strong latching mechanisms with lever handles. All these possibilities will ensure ease of use in any space, while still presenting an elegant, minimalist aesthetic.*



Cierre magnético  
*Magnetic lock*

Oculto en el perfil, proporciona una apertura práctica y sencilla, manteniendo una estética minimalista.

*With the magnetic elements concealed in the profiles, this option provides a simple, practical design and minimalist aesthetic.*

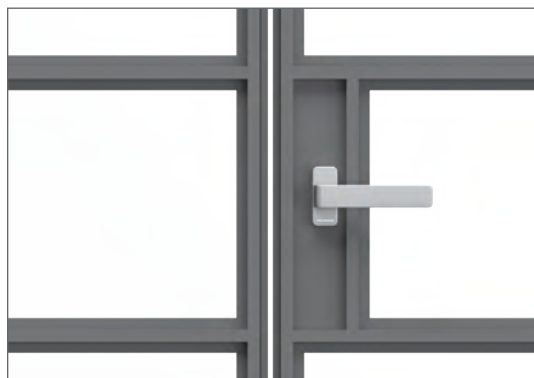

Cerradura magnética con llave o condena  
*Magnetic lock for deadbolt or key*

Posibilidad de incorporar un mecanismo de cierre con manilla para aumentar la robustez y privacidad.

*There are also options featuring a latching mechanism with lever handles, for enhanced solidity and privacy.*

# Tiradores

## *Pull handles*

---

La serie **IDS-30** cuenta con tiradores integrados adaptados a las diferentes aperturas, permitiendo elegir entre tiradores dobles o sencillos para puertas practicables o pivotantes, así como un perfil especial para correderas. Opción de incorporar en la hoja cualquier manilla de la serie exclusiva Iconic de **Exlabesa** o manillas de inox de la serie **Nova**.

*The system offers options with built-in pull handles, adapted to the different types of doors, including single and double pull handles for hinged and pivoting doors, as well as a special built-in handle for sliding doors. It is also possible to use **Exlabesa's** exclusive Iconic levers or stainless-steel levers from our **Nova** line.*

Tirador integrado doble  
*Double built-in pull handle*



Tirador integrado simple  
*Simple built-in pull handle*



Opción de manilla en hoja  
*Lever handle option*

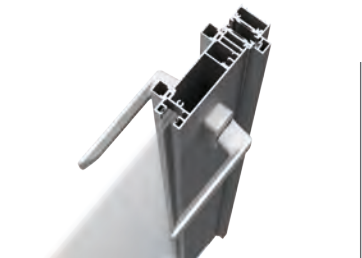





Tirador integrado para corredera  
*Built-in pull handle for sliding doors*



# Características técnicas

## *Technical specifications*

Tipología <i>Typology</i>				
Peso máximo <i>Maximum weight</i>	100 kg	100 kg	200 kg	140 kg
Longitud máxima <i>Maximum width</i>	3150 mm	1200 mm	2500 mm	1400 mm
Altura máxima <i>Maximum height</i>	3150 mm	2500 mm	2500 mm	2500 mm

**Acristalamiento**  
*Glass*

Vidrio laminado: 5+5 / 4+4 / 3+3  
*Laminated glass*

Vidrio monolítico: 12 / 10 / 8 / 6  
*Monolithic glass*

**Sección**  
*Cross-sections*

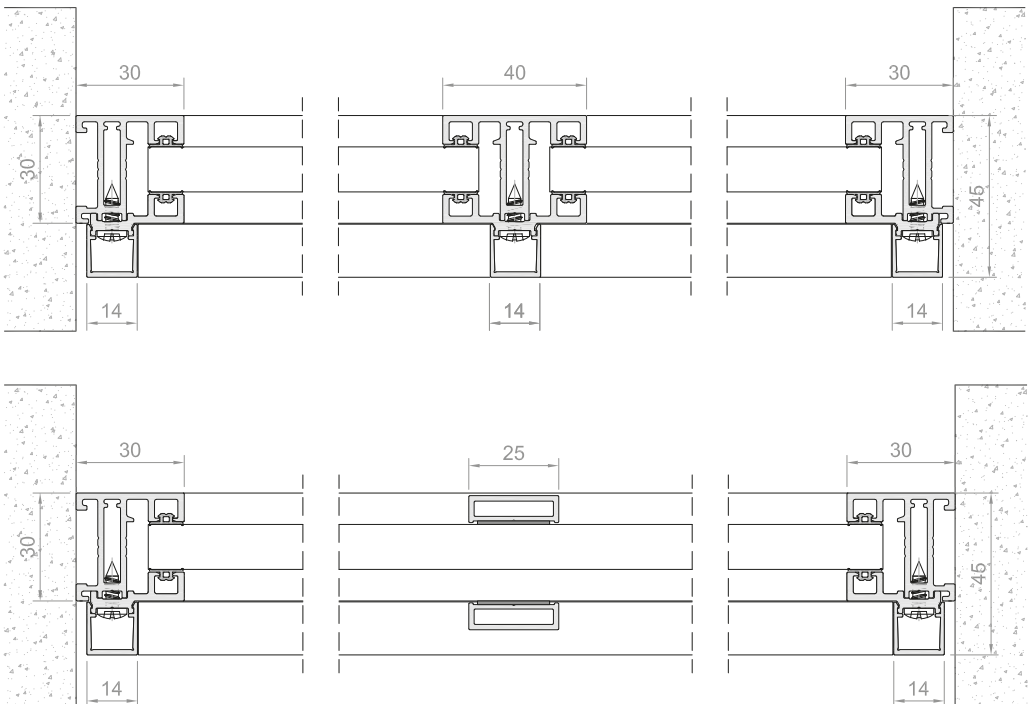



## Acabados *Finishes*

---

El aluminio es sin duda uno de los materiales que ofrece una mayor libertad creativa y opciones de personalización, gracias a su amplia gama de acabados y texturizados. Los perfiles **IDS-30** están disponibles en cualquier color de la carta RAL, así como en acabados anodizados o efecto madera. Esto no solo garantiza una alta durabilidad, sino que también proporciona una variedad casi infinita de opciones superficiales, permitiendo adaptar el acabado final a cualquier entorno y estilo decorativo.

*Aluminium is a material that offers maximum creative freedom and options for customisation, thanks to its wide range of possibilities for finishes and textures. The IDS-30 profiles are available in any colour from the RAL system, and also in anodised and wood effect finishes. All of these feature high levels of durability, while providing an almost infinite variety of surface finishing options, so you can select a look that will fit with any decorating environment or style.*











### Garantía de calidad y durabilidad

La alta calidad de los acabados superficiales de **Exlabesa** están avalados por las marcas de calidad Qualicoat-Seaside, Qualideco y Qualanod así como el certificado UNE-EN ISO 9001.

### *Guarantee of quality and durability*

*The high quality of Exlabesa's surface finishes are backed by the high-quality brands Qualicoat-Seaside, Qualideco and Qualanod, and they are certified under the UNE-EN ISO 9001 standard.*

## Lista de perfiles *List of profiles*

EXL-14304	Montante de 30 mm 30 mm frame and sash door	
EXL-14305	Montante de 40 mm 40 mm mullion and transom	
EXL-14424	Suplemento de unión Union coupler	
EXL-14306	Tapeta de presión de 26 mm 26 mm pressure plate	
EXL-14307	Tapeta de presión de 40 mm 40 mm pressure plate	
EXL-14426	Tapeta de 26 mm con tirador 26 mm plate with handle	
EXL-14310	Tapeta clip Cover cap	
EXL-14311	Recercado de hojas Sash trim	
EXL-14521	Guía corredera Sliding guide	

EXL-14312

Batiente de hojas  
*Rebate adaptador*



EXL-14313

Acople de hoja con tirador doble  
*Double handled sash trim*

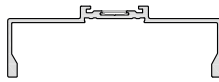

EXL-14425

Acople de hoja con tirador  
*Handled sash trim*

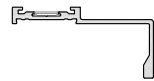

EXL-14420

Montante de 26 mm con tirador  
*26 mm door sash with handle*

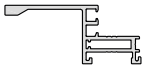

EXL-14421

Acople de hojas para cerraduras  
*Sash lock coupler*

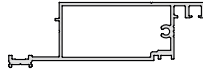

EXL-14448

Zócalo de puerta  
*Door deep rail*

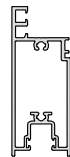

EXL-14422

Barrotillo adhesivo de 25 mm  
*25 mm georgian bar*



EXL-14423

Acople de arranque de batiente  
*Sash trim coupler*



EXL-14522

Tapeta de guía corredera  
*Sliding guide cover cap*

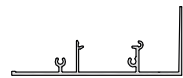

# Montaje

## *Assembly*

Un montaje rápido y sencillo que optimiza los tiempos y reduce los costes

*Quick and easy to assemble, to optimise fabrication times and reduce costs*

Las puertas de interior IDS-30 destacan por su innovador sistema Quickfit, que simplifica el proceso de fabricación. Mediante unas sencillas piezas de unión en L y T el sistema permite ensamblar fácilmente los perfiles de marco, montantes y travesaños. Esta solución mecánica ofrece un montaje sencillo y rápido, libre de herramientas especiales (CNC o troquel) y complejas operaciones de mecanizado. Además, el perfil de remate final se une por clip, asegurando un acabado limpio con un diseño escalonado de estilo industrial. Esto optimiza los tiempos de taller y costos de fabricación, garantizando un resultado perfecto en cada proyecto.

*The IDS-30 internal doors and partitions are notable for their innovative Quickfit assembly system, which simplifies the fabrication process. The use of uncomplicated L and T connectors allows for easy assembly of the transoms and mullions to fabricate the frames. This mechanical solution offers quick and easy assembly, free of special tools (CNC, punching tools etc) and complex machining operations. In addition, the trim profile is fixed by clipping the profile, creating a perfect finish for these geometric designs in the industrial style. This simple assembly process optimises fabrication time and costs, while ensuring perfect results for every project.*

Unión mecánica mediante sencillas piezas en L o T  
*Mechanical connection using simple L or T connectors*

---

Fabricación libre de operaciones complejas de mecanizado: sin CNC o troquel  
*No need for tools or CNC. No need for complex machining operations*

---

Perfil de remate fijado por clip  
*Trim profile fixed by clip*

## Montaje de marco *Frame assembly*

---

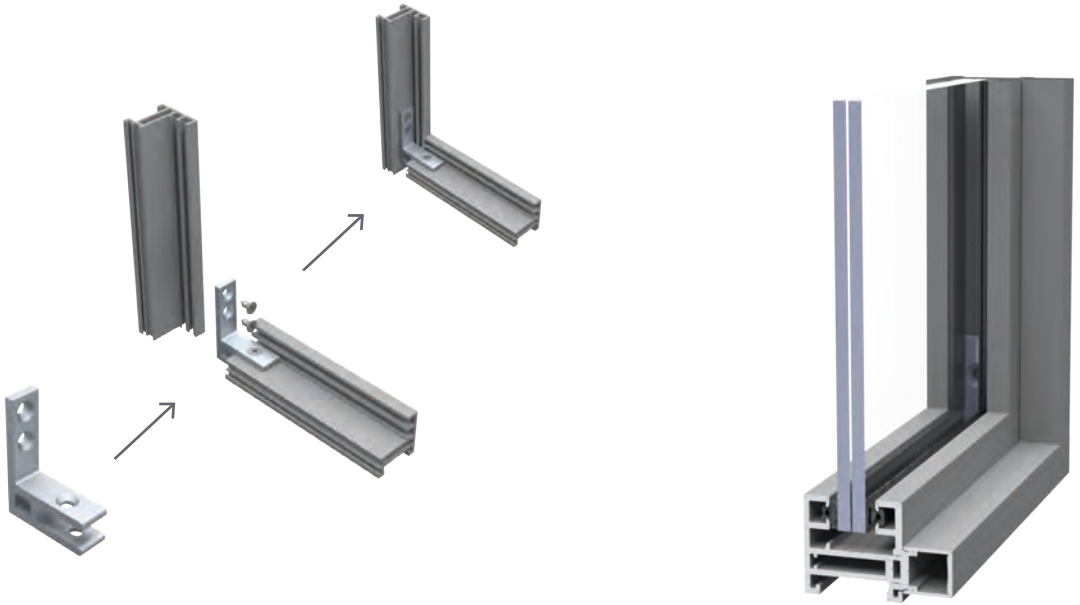

## Montaje de montantes y travesaños de 40 mm *40 mm transoms and mullions assembly*

---

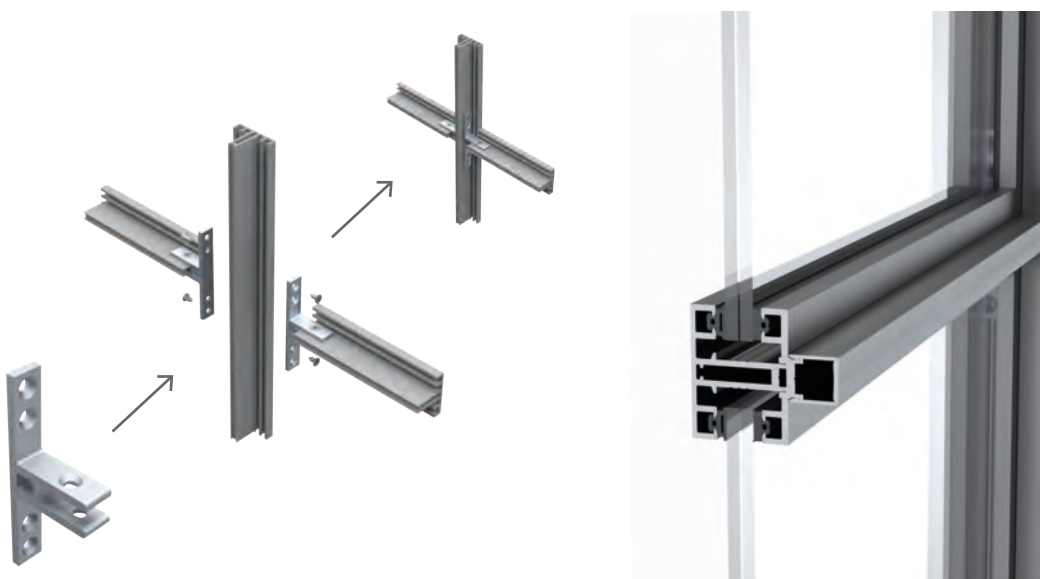







## **Exlabesa Building Systems, S. A. U.**

Campaña s/n - Valga  
36645 - Pontevedra (Spain)  
Tel. +34 986 556 277  
ebs@exlabesa.com  
www.exlabesa.com

QUALICOAT-SEASIDE

QUALIDECO

QUALANOD

ISO 9001

ISO 14001

ISO 45001